

Symbolbild

Datenblatt

Artikelnummer: 70084164

Bezeichnung: KG160.T904*A437111.VE2

Beschreibung: NETZ-0-NOTSTROM Umschalter, 4pol., RE, Ith: 160 A, P: 55 kW(AC-23,400V), 95 mm², 3 Hilfskontakte

IEC 60947-3 EN 60947-3, VDE 0660 Teil 107						
Bemessungsisolationsspannung Ui						
			Spannung (V) AC / DC			
			1000 AC			
Bemessungsdauerstrom Iu/Ith						
Strom (A)	Umgebungstemperatur (°C)	Temperaturspitzen (°C)		zusätzliche Bedingungen		
160	50	55		Umgebungstemperatur +50°C über 24 Stunden mit Spitzen bis +55°C		
Bemessungsbetriebsstrom Ie						
Gebrauchskategorie			Spannung (V)		Strom (A)	
AC-32A			20 - 400		160	
Bemessungsbetriebsleistung						
Gebrauchskategorie	Spannung (V)	Phasenzahl	Polanzahl	Leistung (kW)		
AC-3	220 - 240	3	3	30		
AC-3	380 - 440	3	3	45		
AC-3	660 - 690	3	3	37		
AC-23A	220 - 240	3	3	30		
AC-23A	380 - 440	3	3	55		
AC-23A	660 - 690	3	3	37		
Max. Sicherungsnennstrom IEC						
Sicherungscharakteristik			Sicherungsanzahl		Strom (A)	
gG			1		160	
UL60947-4-1, UL508						
Nominal Voltage						
			Spannung (V) AC / DC			
			600 AC			
Bemessungsisolationsspannung Ui						
			Spannung (V) AC / DC			
			600 AC			
Rated thermal current						
		Strom (A)	Umgebungstemperatur (°C)		Zusatz Text	
		200	0 - 40		ON-OFF switch (Valid when connected with wire rated for 75°C)	
		160	0 - 40		Change over switch (Valid when connected with wire rated for 75°C)	
Horsepower rating						
Across-the-Line Motor Starting			Spannung (V)	Phasenzahl	Polanzahl	Leistung (HP)
DOL			110 - 120	1	2	10
DOL			220 - 240	1	2	25
DOL			277 - 277	1	2	25
DOL			440 - 480	1	2	40
DOL			550 - 600	1	2	40
DOL			110 - 120	3	3	20
DOL			220 - 240	3	3	40
DOL			440 - 480	3	3	75
DOL			440 - 480	3	3	75
DOL			550 - 600	3	3	60
DOL			550 - 600	3	3	60
SCCR / Max. Vorsicherung						
Conditions of acceptability						
This device is suitable for use on circuits capable of delivering not more than 10kA rms symmetrical amperes, 600V ac max. when protected by Type RK1 fuses.						
Suitable for use on a circuit capable of delivering not more than 65000 rms symmetrical amperes at 600V max., when protected by 300A Class J fuses.						
Temp. rating of wire						
			Temperature Rating (°C)	Strom (A) Text		
			75	--		
General Use						
AC / DC	Spannung (V)	Strom (A)	Phasenzahl	Polanzahl	Anzahl der Kontakte in Serie	
AC	277	200	1	1	1	
AC	600	200	1	2	1	
AC	600	200	3	3	1	
AC double-throw function	277	160	1	1	1	
AC double-throw function	600	160	1	2	1	

General Use						
AC / DC	Spannung (V)	Strom (A)	Phasenanzahl	Polanzahl	Anzahl der Kontakte in Serie	
AC double-throw function	600	160	3	3	1	
Allgemeine Informationen						
Text						
- The operating handle and position indicating means to be used with these manual motor controllers should be provided from the manufacturer, or the operating handle and position indicating means to be used should have been previously evaluated in combination with the manual motor controllers.						
CSA						
Nominal Voltage						
			Spannung (V) AC / DC			
			600 AC			
Bemessungsisolationsspannung Ui						
			Spannung (V) AC / DC			
			600 AC			
Rated thermal current						
		Strom (A)	Umgebungstemperatur (°C)		Zusatz Text	
		200	0 - 40		-	
Horsepower rating						
Across-the-Line Motor Starting	Spannung (V)	Phasenanzahl	Polanzahl	Leistung (HP)	Umgebungstemperatur [°C]	
DOL	110 - 120	1	2	10	40	
DOL	220 - 240	1	2	25	40	
DOL	277 - 277	1	2	25	40	
DOL	440 - 480	1	2	40	40	
DOL	550 - 600	1	2	40	40	
DOL	110 - 120	3	3	20	40	
DOL	220 - 240	3	3	40	40	
DOL	440 - 480	3	3	75	40	
DOL	550 - 600	3	3	60	40	
Temp. rating of wire						
			Temperature Rating (°C)	Strom (A) Text		
			75	-- --		
General Use						
AC / DC	Spannung (V)	Strom (A)	Phasenanzahl	Polanzahl	Anzahl der Kontakte in Serie	
AC	277	200	1	1	1	
AC	600	200	1	2	1	
AC	600	200	3	3	1	
GENERAL TECHNICAL INFORMATION						
Leiterquerschnitt						
Leiteraufbau	Min. / Max. Wert	Anzahl der Leiter pro Klemme		Drahtquerschnitt (-bereich) (mm ²) oder (AWG/kcmil)	Drahtmaterial	
Eindräftig	Min.	1		6mm ²	Kupfer	
Feindräftig	Max.	1		70mm ²	Kupfer	
Feindräftig	Min.	1		16mm ²	Kupfer	
Feindräftig	Max.	1		AWG 2/0	Kupfer	
ein- bzw. mehrdräftig	Max.	1		95mm ²	Kupfer	
ein- bzw. mehrdräftig	Max.	1		AWG 3/0	Kupfer	
Feindräftig mit Hülse	Max.	1		70mm ²	Kupfer	
Feindräftig mit Aderendhülsen nach DIN 46228	Min.	1		10mm ²	Kupfer	
Abisolierlänge des Leiters						
			Länge (mm)	Anschlusslänge - Bild		
			18			
Empfohlene Schraubendreher						
Schraubendreherart			Wert			
Innensechskant			5			
Klemmschraube						
			Anzugsdrehmoment (Nm)		Anzugsdrehmoment (lb-in)	
			14		125	
Approbationen						
Specification					Marking	
CE marking						
UK Directives						
Allgemeine Informationen						
Text						
- Nur Kupferleitungen mit oder ohne verzinneten/versilberten Einzeldrähten verwenden. Das nachträgliche Verzinnen der Leiterenden ist nicht zulässig.						
- EMV Hinweis: Dieses Gerät ist für den Einsatz in Umgebung A und B geeignet.						
- Verbindungsfaschen und Drahtverbindungen sind werkseitig zur Verlusstsicherung verschraubt. Beim Öffnen der Anschlussklemmen ist darauf zu achten, dass keine Verbindungsfaschen verloren gehen und alle Drahtverbindungen korrekt sitzen.						
- Nach der Montage sind ALLE Klemmschrauben auf das vorgeschriebene Anzugsdrehmoment zu kontrollieren.						
- Die Verwendung einer Zusatzeinrichtung kann die Schutzart der gewählten Bauform beeinflussen.						
- Die Schaltgeräte sind wartungsfrei. Schmierung oder Behandlung von Kontakten ist zu unterlassen.						
- Die Schalter dürfen nur von Fachkräften und nach den anerkannten Regeln der Technik eingebaut, angeschlossen und in Betrieb genommen werden.						

Waste Electrical & Electronic Equipment (WEEE)

Picture name	Description
	Nicht in den Müll werfen, da auf eine umweltgerechte Entsorgung und Wiederverwertung geachtet werden muss. Bitte wenden Sie sich entweder an ein umweltfreundliches Entsorgungsunternehmen; senden Sie es zur Entsorgung an den Lieferanten oder direkt an den Hersteller Kraus & Naimer zurück. Lokale Kraus & Naimer Ansprechpartner finden Sie unter www.krausnaimer.com

Proposition 65

Bildname	Beschreibung
	WARNING: This product can expose you to chemicals including nickel and lead, which is known to the State of California to cause cancer. For more information go to www.P65Warnings.ca.gov .

Kontakttype: Starre Kontaktbrücke

Kontaktmaterial: Silber

Anschluss: Schraubanschluss

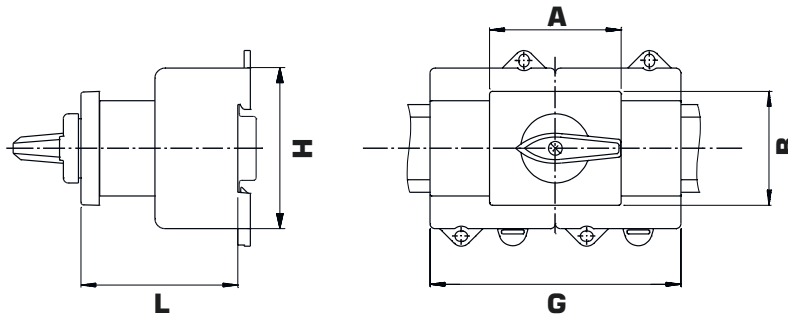
Bauform-VE2

IP - Schutzart Front	IP00
Fluchten	8,00 - 8,00
A	H 112,00 mm
B	H 45,00 mm
G	H 300,00 mm
H	H 108,00 mm
L	H 101,50 mm

Anschlussbild

KG160.T904.VE2

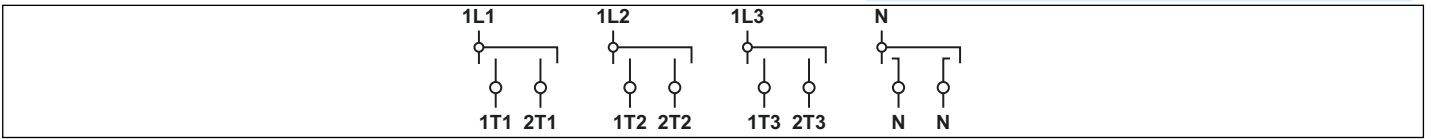

Frontschild

K3.F437/C10/Z.VE2

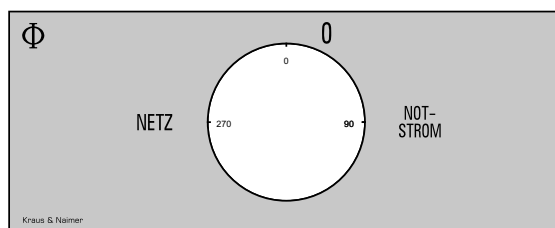

GRIFFE

Bezeichnung: S1B.G227

Grifffarbe: "7" elektro grau

GENERAL TECHNICAL INFORMATION

Empfohlene Schraubendreher

Schraubendreherart	Wert
Kreuzschlitz - Schraubendreher	PH1
Schlitzschraubendreher nach DIN 5264	0,8x5,5

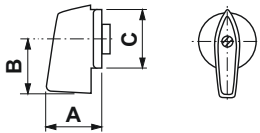

A	33,80 mm	B	34,00 mm	C	36,00 mm
---	----------	---	----------	---	----------



Symbolbild

HILFSKONTAKTE

für KG125-KG162 - UMSCHALTER

Bezeichnung: K3A.M510B/1110A-B

Anzahl der NO-Kontakte (St.1): "1"

Anzahl der NC-Kontakte (St.1): "1"

Anzahl der NO-Kontakte (St.2): "1"

Anzahl der NC-Kontakte (St.2): "0"

Ausführung: "A" Standard (silber)

Bauformbezeichnung: "-B" für Bauform VE

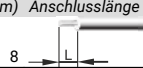
IEC 60947-3 EN 60947-3, VDE 0660 Teil 107					
Bemessungsisolationsspannung Ui					
			Spannung (V) AC / DC		
			690 AC		
Bemessungsdauerstrom Iu/Ith					
Strom (A)		Umgebungstemperatur (°C)		Temperaturspitzen (°C) zusätzliche Bedingungen	
16		55		60 Umgebungstemperatur +55°C über 24 Stunden mit Spitzen bis +60°C	
Bemessungsbetriebsstrom Ie					
Gebrauchskategorie			Spannung (V)		Strom (A)
AC-15			110 - 120		6
AC-15			220 - 240		5
AC-15			380 - 440		4
AC-15			500		1,50
AC-21A			20 - 690		16
Max. Sicherungsnennstrom IEC					
Sicherungscharakteristik			Sicherungsanzahl		Strom (A)
gG			1		16
UL60947-4-1 , UL508					
Nominal Voltage					
			Spannung (V) AC / DC		
			600 AC		
Bemessungsisolationsspannung Ui					
			Spannung (V) AC / DC		
			600 AC		
Rated thermal current					
		Strom (A)		Umgebungstemperatur (°C) Zusatz Text	
		10		0 - 40 --	
Pilot duty rating code					
Duty Code					
A600					
Temp. rating of wire					
			Temperature Rating (°C)		Strom (A) Text
			75		-- --
General Use					
AC / DC	Spannung (V)	Strom (A)	Phasenanzahl	Polanzahl	Anzahl der Kontakte in Serie
AC	600	10	1	1	1
GENERAL TECHNICAL INFORMATION					
Leiterquerschnitt					
Leiteraufbau	Min. / Max. Wert		Anzahl der Leiter pro Klemme	Drahtquerschnitt (-bereich) (mm ²) oder (AWG/kcmil)	Drahtmaterial
Eindrähtig	Min.		1	0,5mm ²	Kupfer
Eindrähtig	Min.		2	0,5mm ²	Kupfer
Feindrähtig	Min.		1	0,75mm ²	Kupfer
Feindrähtig	Min.		2	0,75mm ²	Kupfer
Feindrähtig	Max.		2	2,5mm ²	Kupfer
Feindrähtig	Max.		2	AWG 14	Kupfer
ein- bzw. mehrdrähtig	Max.		2	AWG 12	Kupfer
ein- bzw. mehrdrähtig	Max.		2	2,5mm ²	Kupfer
Feindrähtig mit Aderendhülsen nach DIN 46228	Min.		1	0,5mm ²	Kupfer
Feindrähtig mit Aderendhülsen nach DIN 46228	Max.		2	2,5mm ²	Kupfer
Feindrähtig mit Aderendhülsen nach DIN 46228	Min.		2	0,5mm ²	Kupfer
Abisolierlänge des Leiters					
			Länge (mm) Anschlusslänge - Bild		
					
Empfohlene Schraubendreher					
Schraubendreherart			Wert		
Schlitzschraubendreher nach DIN 5264			0,8x4		

Empfohlene Schraubendreher	
Schraubendreherart	Wert
Kreuzschlitz - Schraubendreher	PH1
Klemmschraube	
Anzugsdrehmoment (Nm)	Anzugsdrehmoment (lb-in)
0,60	5
Allgemeine Informationen	
Text	
<ul style="list-style-type: none"> - Nur Kupferleitungen mit oder ohne verzinneten/versilberten Einzeldrähten verwenden. Das nachträgliche Verzinnen der Leiterenden ist nicht zulässig. - Verbindungsblaschen und Drahtverbindungen sind werksseitig zur Verlustsicherung verschraubt. Beim Öffnen der Anschlussklemmen ist darauf zu achten, dass keine Verbindungsblaschen verloren gehen und alle Drahtverbindungen korrekt sitzen. - Nach der Montage sind ALLE Klemmschrauben auf das vorgeschriebene Anzugsdrehmoment zu kontrollieren. - Die Schaltgeräte sind wartungsfrei. Schmierung oder Behandlung von Kontakten ist zu unterlassen. - Die Schalter dürfen nur von Fachkräften und nach den anerkannten Regeln der Technik eingebaut, angeschlossen und in Betrieb genommen werden. 	

